

SK NÁVOD NA MONTÁŽ  
 CZ MONTÁŽNÍ NÁVOD  
 HU SZERELÉSI UTASÍTÁS  
 DE MONTAGEANLEITUNG

# NATALI TYP 4

	640	mm
	850	
	320	

	80 min		PZ 2	≤ 0,5 kg	3m
--	--------	--	------	----------	----



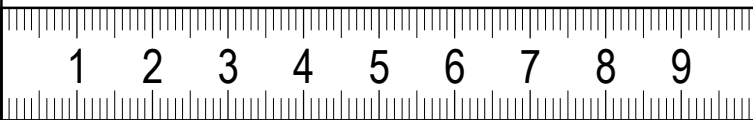
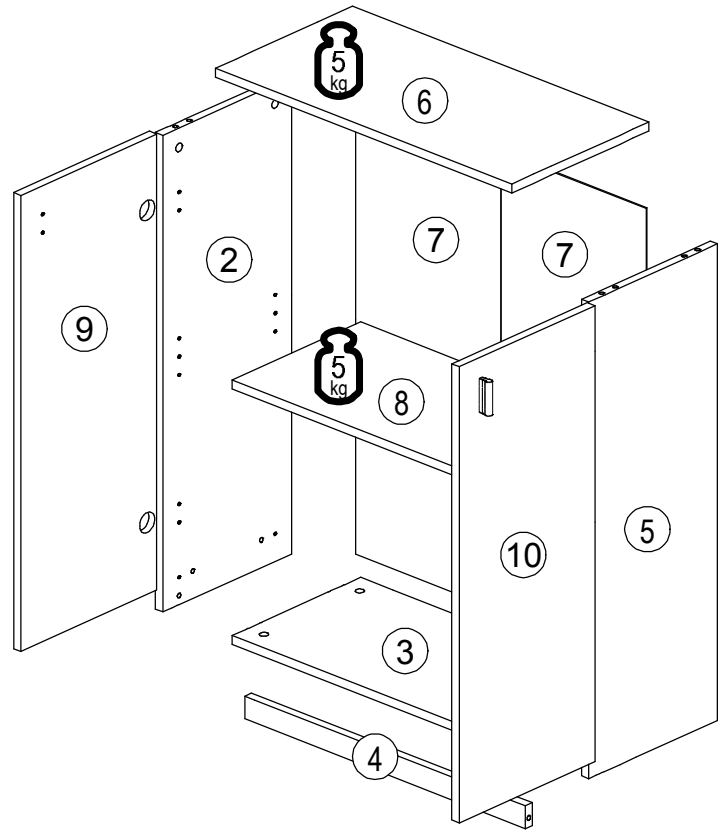
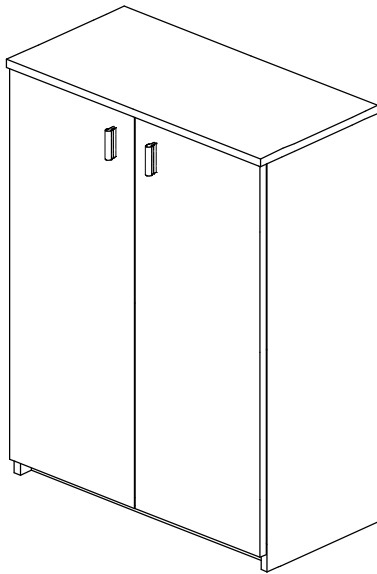



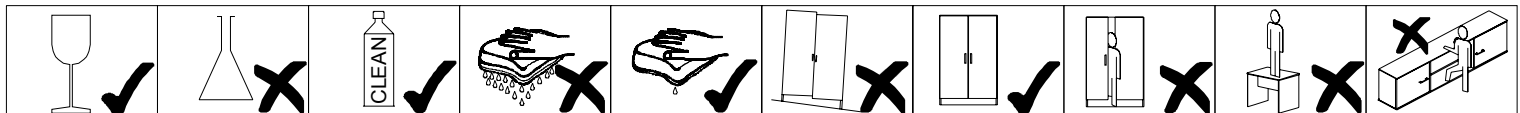

ID	ID	Image	Quantity	Ratio
13185	2		1x	1/1
12201	3		1x	1/1
13175	4		1x	1/1
13187	5		1x	1/1
13188	6		1x	1/1
13189	7		2x	1/1
12204	8		1x	1/1
13190	9		1x	1/1
13191	10		1x	1/1

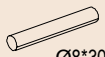

22244,01 Ø3,5*16	27000,00 Ø8*30	70013,01	70021,01	35101,01	30090,00	21102,00 Ø1,2x20	22243,00 Ø3,5x15	22430,00 Ø4x25	31103,00
A 2x	B 10x	C 8x	D 8x	E 4x	F 4x	G 25x	H 8x	J 4x	K 1x

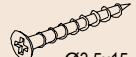
22213,00 Ø4x70	24103,00 Ø8	32008,00		36002,07	36002,07
L 1x	M 1x	N 2x	P 8x	Q 4x	R 4x



																			
B	10x	C	8x	D	8x	E	4x	F	4x	H	8x	J	4x	N	2x	Q	4x	R	4x

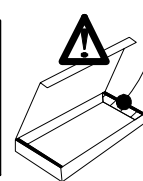
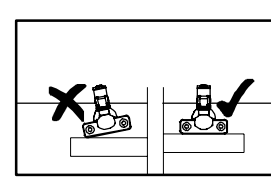
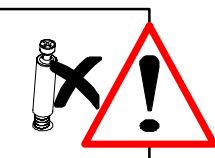
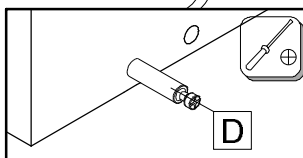
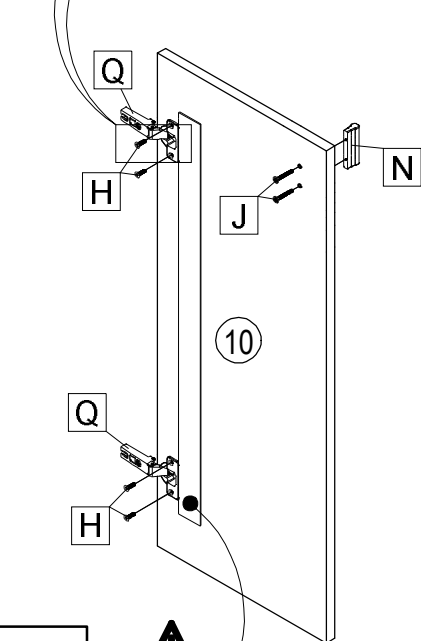
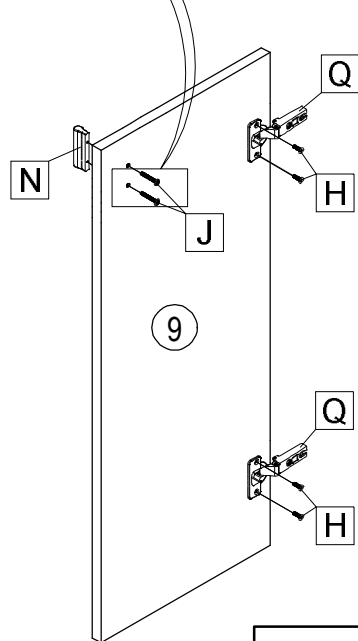
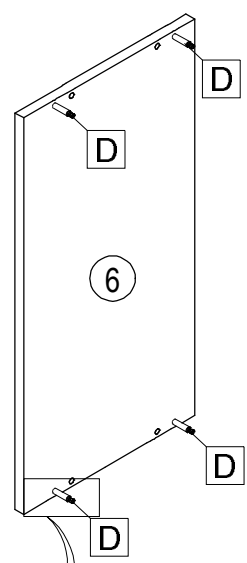
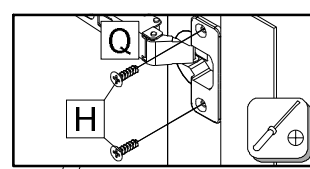
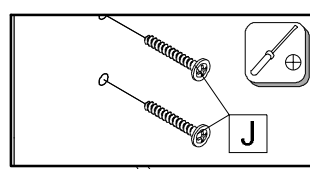
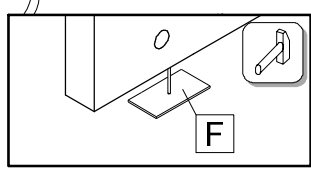
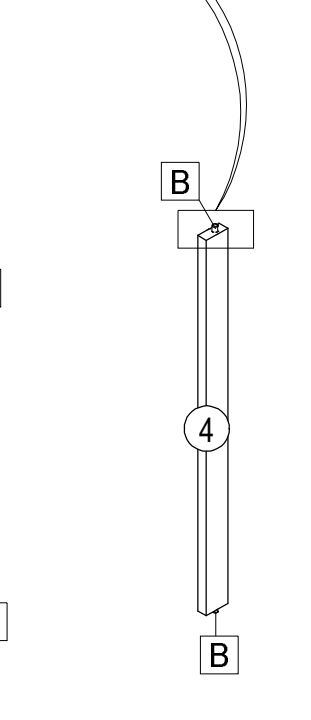
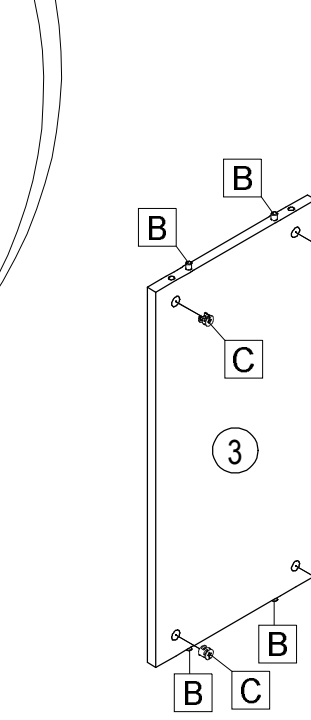
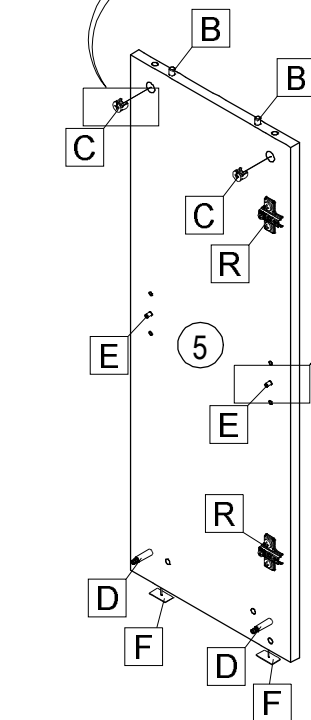
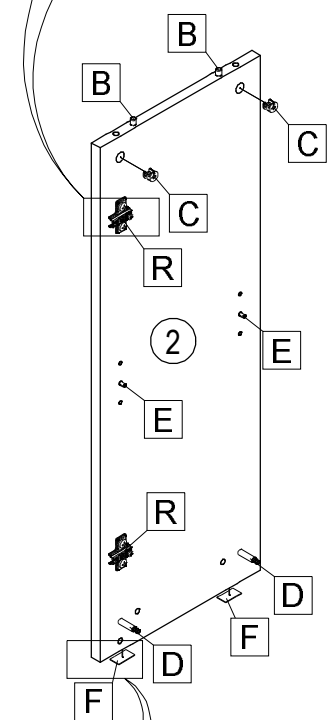
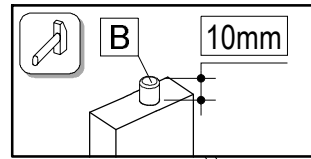
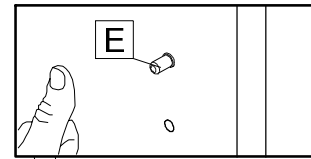
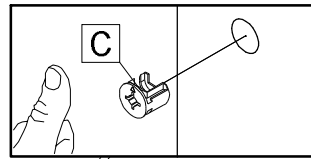
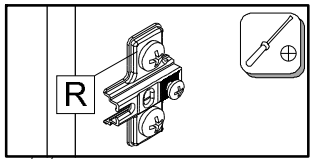

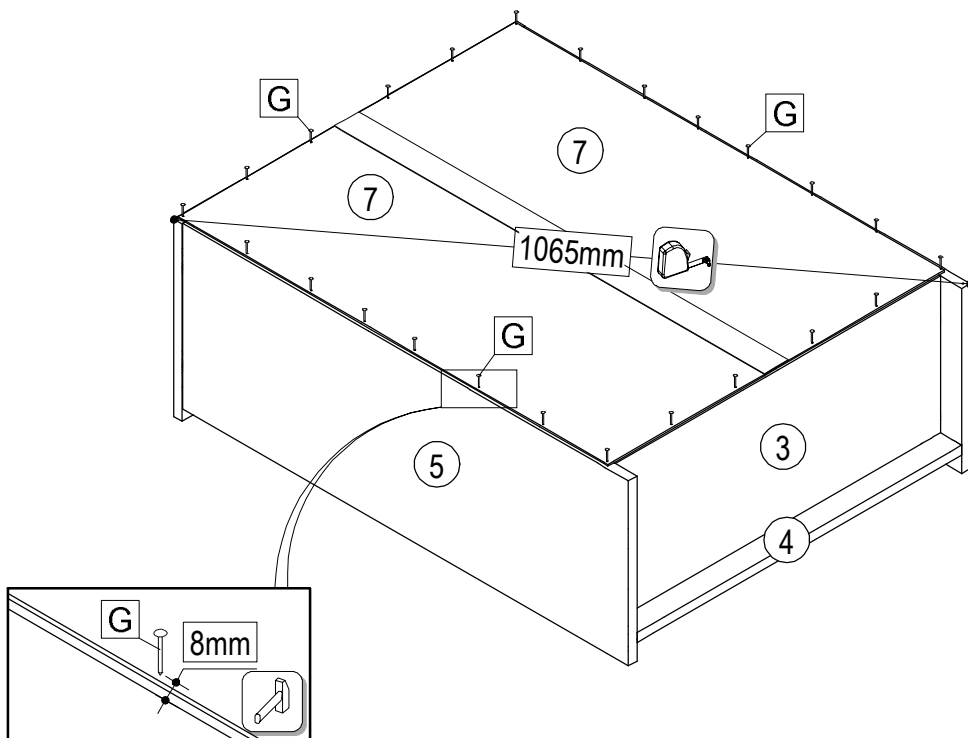
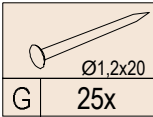
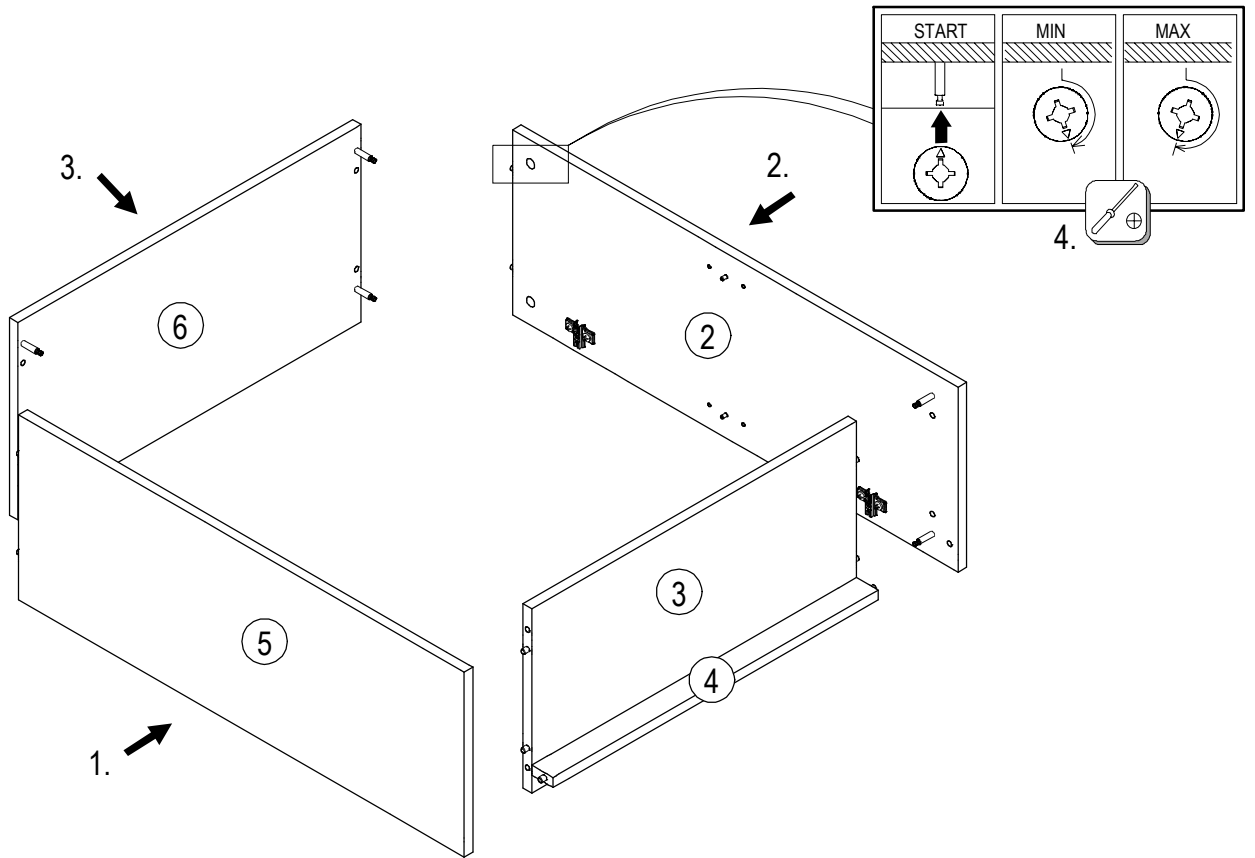

Ø3,5*16		Ø4x70	Ø8				
A 2x	K 1x	L 1x	M 1x	P 8x			

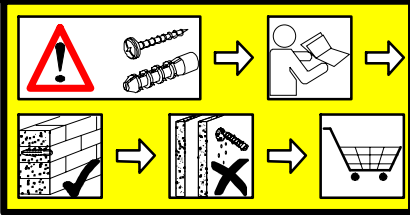

**Achtung!** Die Wandbeschaffenheit ist vor der Montage unbedingt zu prüfen. Die beigelegten Universaldübel sind ausschließlich nur zur Verwendung für festes Mauerwerk wie Beton/Ziegel. Die Mauerdübel dürfen nicht bei Mauerwerk wie Hohlraumziegel, Leichtbausteine, Gipskartonplatte oder anderer Rahmenbauweise verwendet werden. Bei diesen Mauerwerken sind gegebenenfalls Spezialdübel zu verwenden! Diese sind in einem Fachgeschäft (Baumarkt) erhältlich. Bei Nichteinhaltung wird seitens Produzenten/Händler und Importeur keine Haftung übernommen.

**Upozornenie!** Pevnosť steny sa musí pred montážou bezpodmienečne skontrolovať. Univerzálne hmoždenky, ktoré sú obsiahnuté v balení, používajte jedine pre pevné murivo ako je betón/tehla. Hmoždenky sa nesmú používať v prípade ľahkého stavebného muriva, dutina tehla, u sádkartónových dosiek alebo iných konštrukcií rámu. U týchto murív je nutné použiť špeciálne hmoždenky! Tieto je možné dostať v špeciálnych predajniach so stavebným materiálom (stavebniny). Pri nedodržaní pokynov nepreberajú výrobcovia/predajci a dodávateľa zodpovednosť za vzniknuté škody.

**Upozornění!** Před montáží je nutné zkontrolovat stav stěny. Přiložené univerzální hmoždinky jsou určeny pouze k použití pro pevné zdivo jako beton/cihly. Hmoždinky do ní se nesmí používat u duté cihly, zdiva jako pórovitý stavební kámen, sádkartónová deska nebo jiný měkký materiál. U těchto zdív jsou nutné použít speciální hmoždinky! Je možné je získat v speciálních prodejnách se stavebním materiálem. Při nedodržení těchto pokynů výrobce/prodávatel a dopravce nenese žádnou odpovědnost za způsobené škody.

**Vigyázat!** Szerelés előtt a falfelület felületén vizsgálgja meg. A mellékelt univerzális típusú falazathoz használható mint péktálat beton/cégla. A fal típus nem használható könnyű építőanyagok, üreg téglák, gipszkarton lapokhoz vagy más fűvázás építmenyekhez. Ezekhez a falfelületekhez csak speciális típusú falazathoz, melyek szaküzletekben (barkácsruházakban) beszerezhetők. Fentiek figyelmen kívül hagyása esetén a gyártó/kereskedő vagy forgalmazó nem vállal felelősséget.

- v=815 **1.**
- Ø8 **2.**
- M **3.**
- K A **4.**
- L K **5.**

