

JULIA TYP 1

27249

	300	1/4
	720	
	300	
	mm	Z0

	40min		≤ 0,5 kg	3m	PZ 2	4	600 mm	Ø10mm
--	-------	--	----------	----	------	---	--------	-------

ID	ID			
17312	②	718*300*16	2x	1/1
17313	③	268*299*16	2x	1/1
17314	④	268*290*16	2x	1/1
17315	⑤	712*296*3	1x	1/1

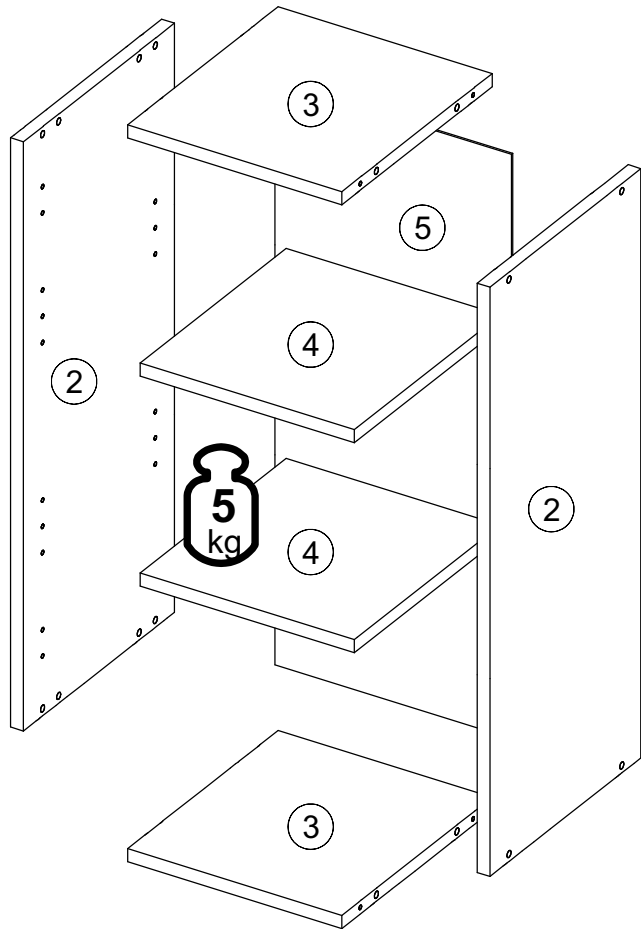
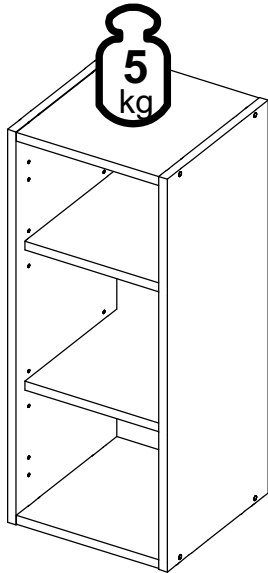

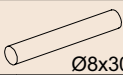
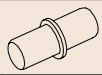

	27000,00	22300,00	22800,01	21102,00	22243,00	22206,00	24101,00
	A 8x	B 8x	C 1x	D 25x	E 4x	F 2x	G 2x
	35101,01		31000,01				
	H 8x	J 8x	K 2x				

X	✓	X	✓	X	✓	X	X	✓	✓
---	---	---	---	---	---	---	---	---	---

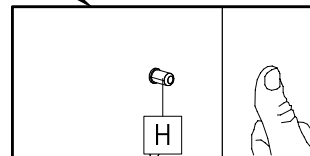
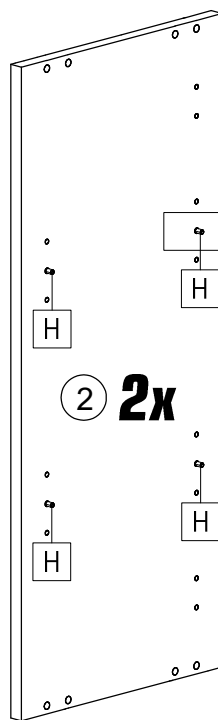
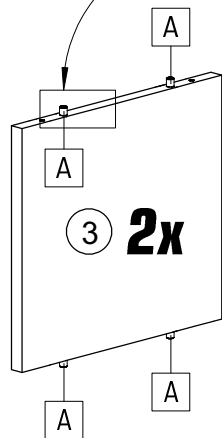
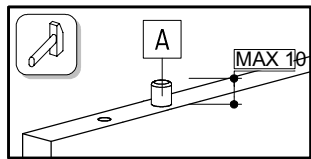
	Ø8x30		
A	8x	H	8x

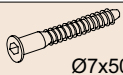

	Ø7x50		
B	8x	D	20x

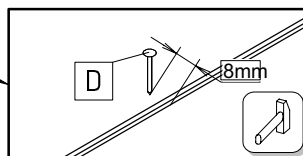
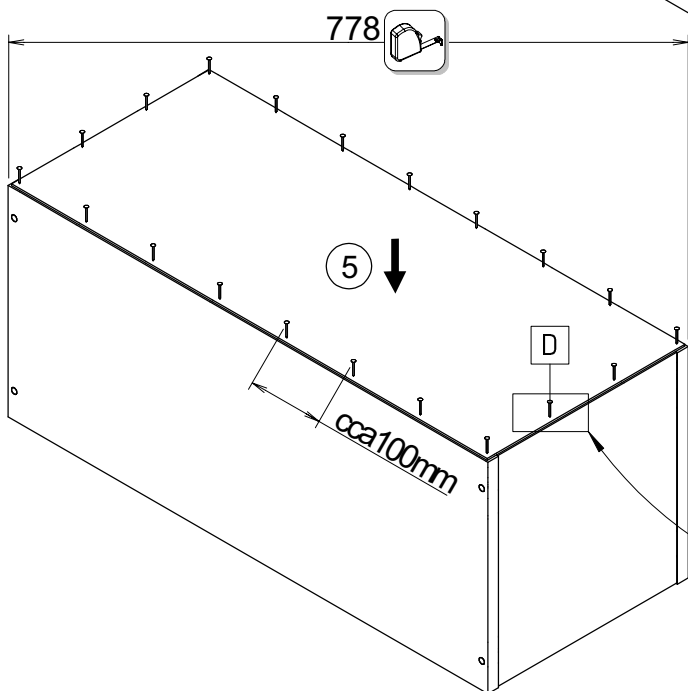
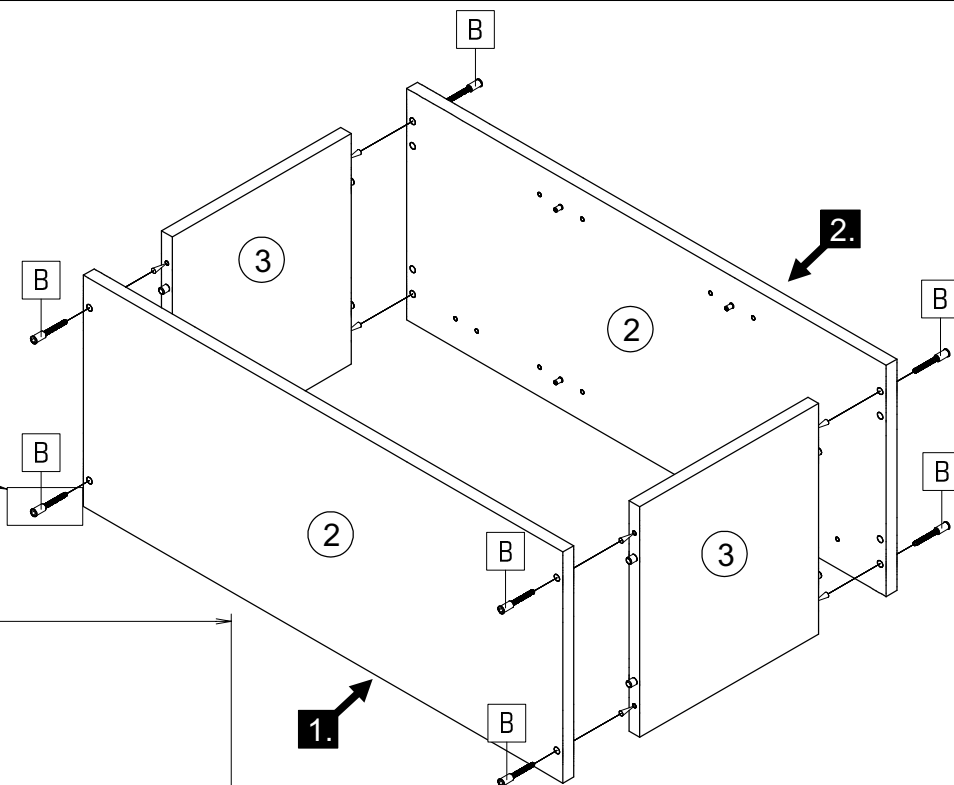
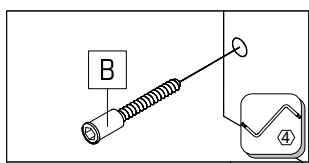

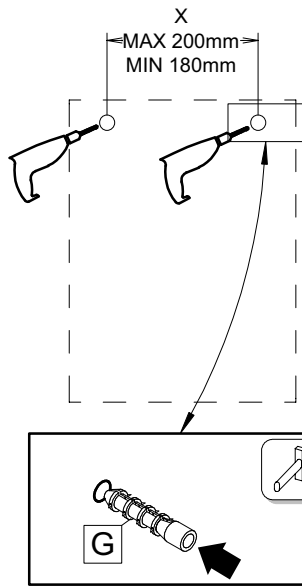
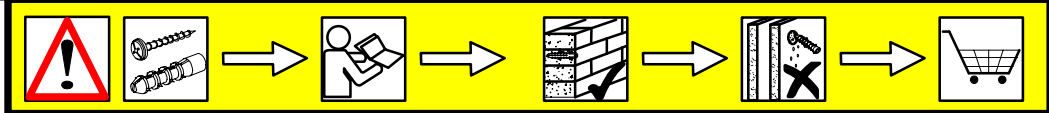
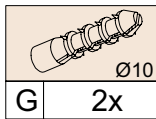

Upozornění! Před montáží je nutné zkontrolovat stav stěny. Univerzální hmoždinky jsou určeny pouze pro pevné zdivo jako beton/cihly. Hmoždinky do zdi se nesmějí v dutinová cihla, zdiva jako pórovitý stavební kámen, sádrová deska nebo jiný měkký materiál. U těchto zdiv jsou nutné speciální hmoždinky! Jsou k dostání v speciálních prodejních střediskách. Při nedodržení těchto pokynů výrobce/prodejce nenesou odpovědnost za způsobené škody.

Upozornenie! Pevnosť steny sa musí pred montážou bezpečne skontrolovať. Univerzálne hmoždenky, ktoré sú obsiahnuté v súbore, sú určené jedine pre pevné múry ako je betón/tehla. Hmoždenky sa nesmú používať v ľubovoľnom stavebnom múry, dutina tehla, u sádrokartónových dosiek alebo v rámci rámu. U týchto múrov je nutné použiť špeciálne hmoždenky! Tieto je možné kúpiť v špeciálnych predajniach so stavebným materiálom (stavebniny). Pri nedodržaní pokynů výrobcovia/predajci a dodávateľa zodpovedajú za spôsobené škody.

Pažnja! Prije montaže obvezno provjerite svojstvo zidove od betona/opeke. Tipile za masivne zidove od betona/opeke i drugi modularni naćini gradnje. Za te zidove potrebne su eventualno tipile! Iste su dostupne u specijaliziranim trgovinama gradnje. U slućaju nepridržavanja prethodno navedenih napomena proizvođać/trgovac i uvoznik ne preuzimaju odgovornost.

Vigyázat! Szerelés előtt a falfeületet fel kell vizsgálni meg. A mellékelt univerzális tipli kizárólag szilárd falasználható mint például beton/teglá. A fal tipli nem használható pótkövek hez, üreg téglá, gipszkarton lapokhoz vagy más lágy falakhoz. Ezekhez a falfeületekhez csak speciális tipliket kell használni, melyek szaküzletekben (barkácsruházakban) beszerezhetők. Fentiek figyelmen kívül hagyása esetén a gyártó/kereskedő forgalmazó nem vállal felelősséget.

Achtung! Die Wandbeschaffenheit ist vor der Montage zu prüfen. Die beigelegten Universaldübel sind ausschließlich für festes Mauerwerk wie Beton/Ziegel. Die Mauerüberbauten für Mauerwerk wie Hohlraumziegel, Leichtbausteinen, Gipskartonplatten oder Rahmenbauwerk verwendet werden. Bei diesen Mauerwerken sind spezielle Dübel zu verwenden! Diese sind in einem Fachgeschäft (Bauhandel) zu bekommen. Bei Nichteinhaltung wird seitens Produzenten/Händler/Importeur keine Haftung übernommen.

Uwaga! Ścianę należy sprawdzić przed montażem. Dane uniwersalne kołki rozporowe są odpowiednie tylko do stosowania w murach, takich jak beton lub cegła. Nie rób za pomocą kołków rozporowych, takich jak pustak, lekka kostka, powierzchnie takie jak gipsowo-kartonowe lub inne systemy ram. Jeśli dotyczy, muszą to być okoliczności, w których nie zgodność, producent / sprzedawca lub importer nie ponosi odpowiedzialności.

Prudență! Zidul trebuie examinat înainte de asamblare prizele de perete sunt adecvate numai pentru utilizarea în zidărie fermă, cum ar fi betonul bloc sau cărămidă. Nu folosiți zidăria zidurilor de perete, cum ar fi cărămida goală, blocul ușor, suprafețe cum ar fi gips-carton sau altă încadrare sisteme. Dacă este cazul, trebuie folosite anumite prize de perete! Acestea sunt disponibile la un magazin specializat (magazin de hardware). În caz de nerespectare, producătorul / vânzătorul cu amănuntul sau importatorul nu își asumă răspunderea.

