

JULIA TYP 4

272495	400	1/4
272511	720	
	320	
	mm	
	ZO	

	40min		≤ 0,5 kg	3m	PZ 2	4	600 mm	Ø10mm
--	-------	--	----------	----	------	---	--------	-------

ID EE	ID			
17312	②	718*300*16	2x	1/1
17325	③	368*299*16	2x	1/1
17326	④	368*290*16	2x	1/1
14572	⑤	712*396*3	1x	1/1
17328	⑥	714*396*18	1x	1/1

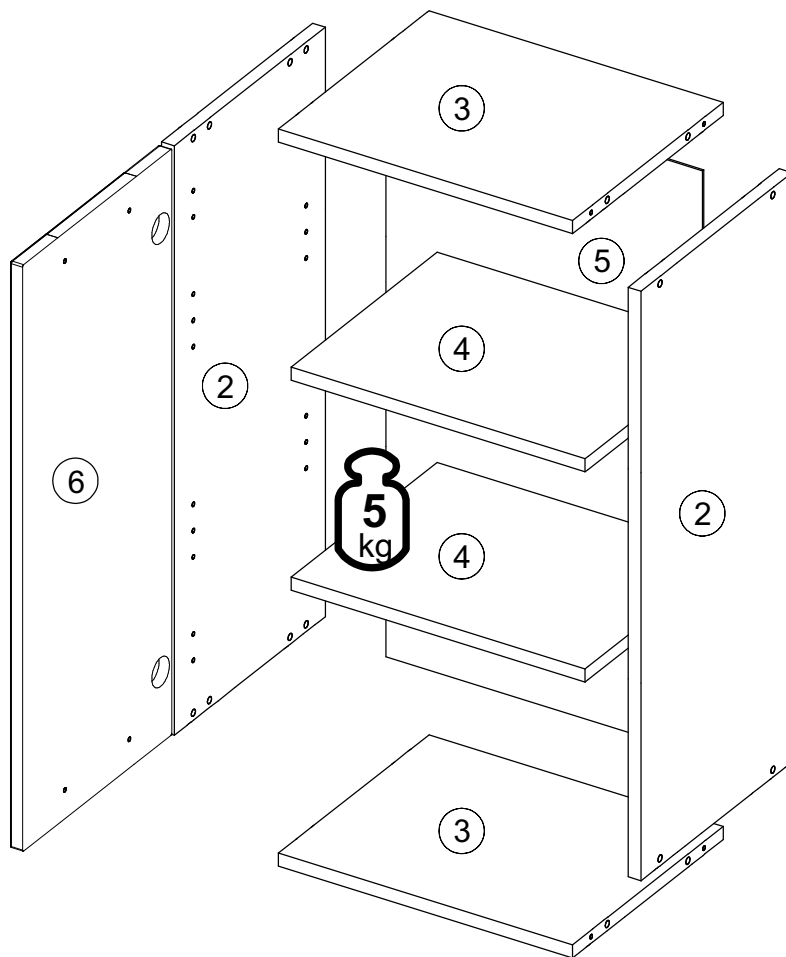
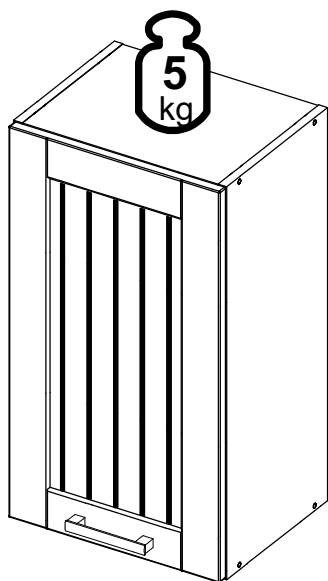
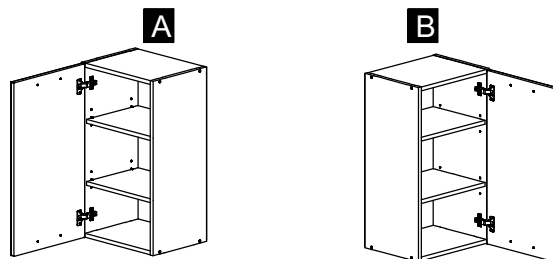

	27000,00 A	Ø8x30 8x	22300,00 B	Ø7x50 8x	22800,01 C	4 1x	21102,00 D	Ø1,6x20 25x	22243,00 E	Ø3,5x15 8x	22206,00 F	Ø5x6 2x	24101,00 G	Ø10 2x
	35101,01 H	8x	31000,01 J	8x	31000,01 K	2x	32020,00 L	1x	36002,07 M	2x	36002,07 N	2x		

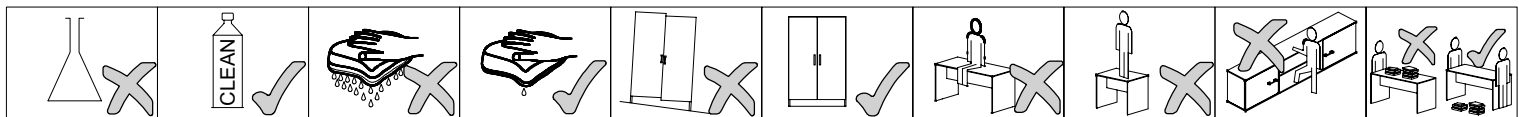

JULIA TYP 4

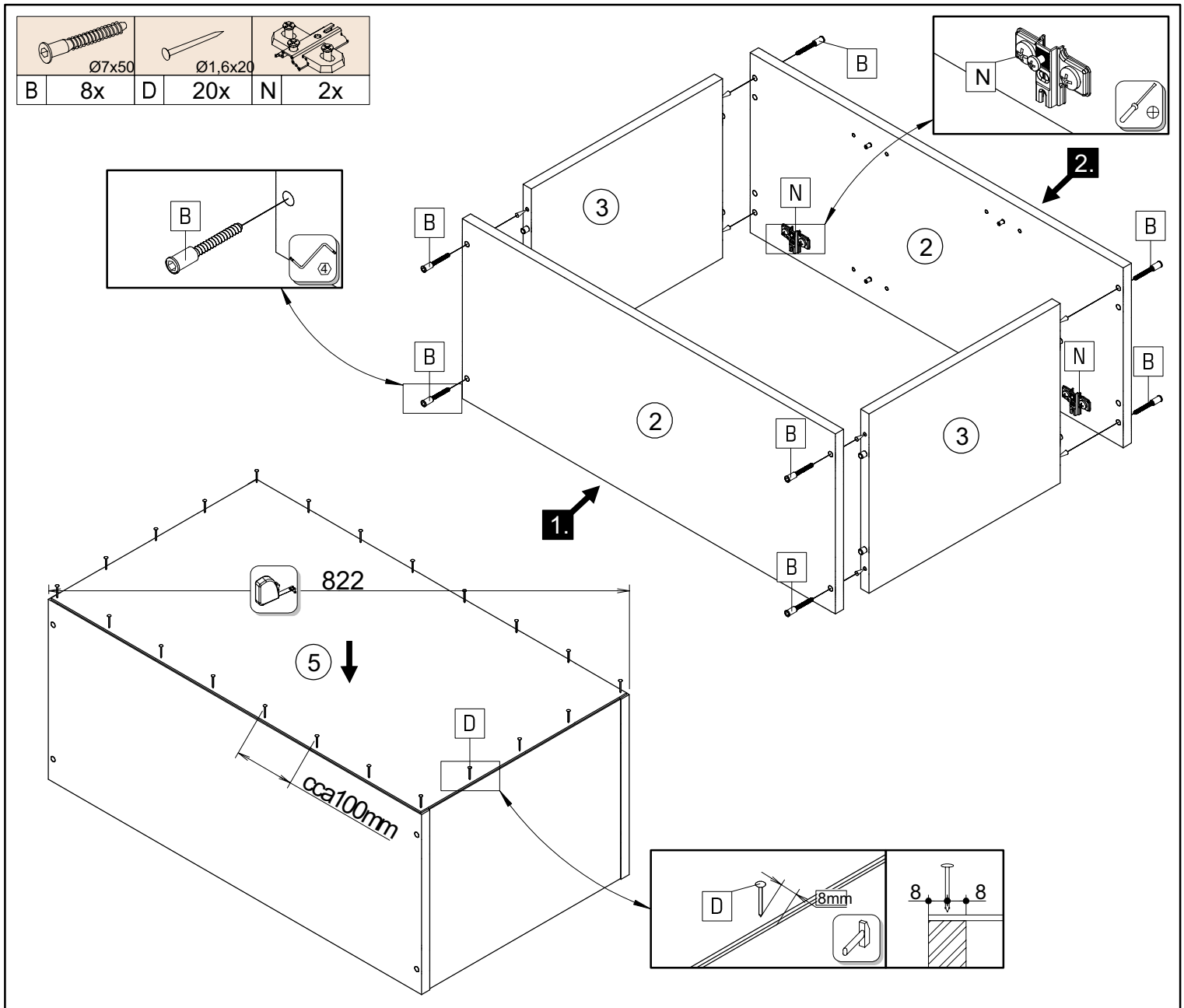
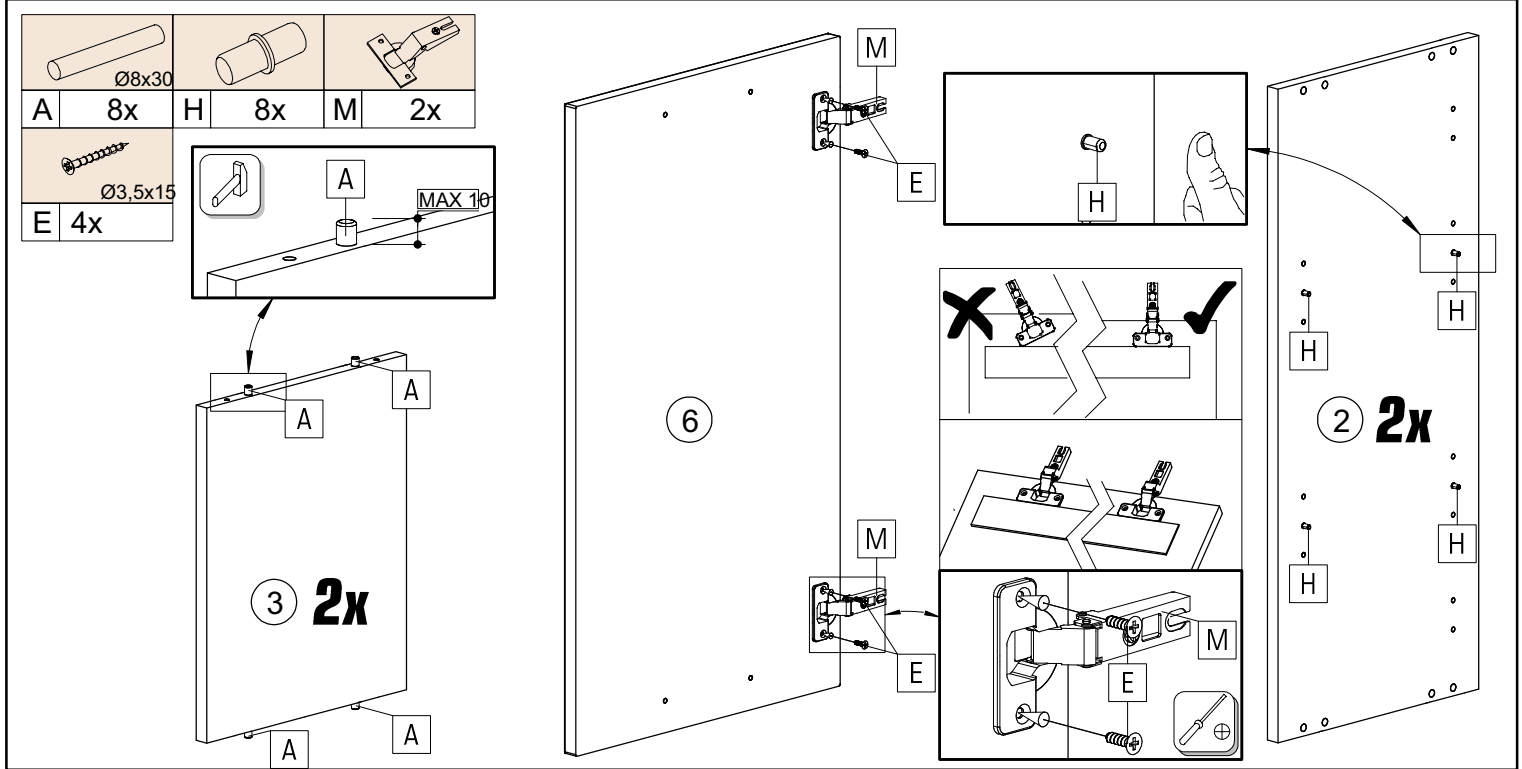

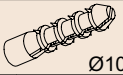
	Ø10
G	2x

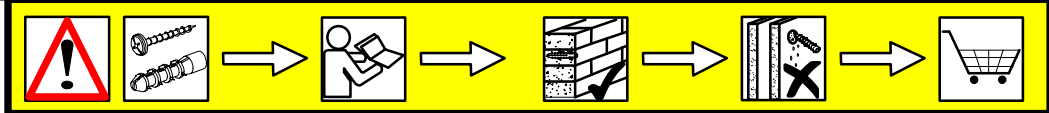

Upozornění! Před montáží je nutné zkontrolovat stav stěny. Univerzální hmoždinky jsou určeny pouze pro pevné zdivo jako beton/cihly. Hmoždinky do zdi nesmí být v dutinové cihle, zdivo jako pórovitý stavební kámen, sádková deska nebo jiný měkký materiál. U těchto zdív jsou nutné speciální hmoždinky! Jsou k dostání v speciálních prodejnách stavebního materiálu. Při nedodržení těchto pokynů výrobce/prodejce nenesou odpovědnost za způsobené škody.

Upozornenie! Pevnosť steny sa musí pred montážou bezpečne skontrolovať. Univerzálne hmoždinky, ktoré sú obsiahnuté v súbore, sa používajú jedine pre pevné múry, ako je betón/tehla. Hmoždinky sa nesmú používať v dutinových stenách, ako sú dutinové tehly, v sádko-kartónových doskách alebo v iných druhoch stavebného múru. U týchto múrov je nutné použiť špeciálne hmoždinky! Tieto je možné nájsť v špeciálnych predajniach stavebného materiálu (stavebniny). Pri nedodržaní týchto pokynů výrobcovia/predajci a dodávateľia zodpovedajú za spôsobené škody.

Pažnja! Prije montaže obvezno provjerite sigurnost zidove od betona/opeke. Tipile za masivne zidove od betona/opeke i za šupljina opeka laki sastavni elementi, gipskartonski drugi modularni načini gradnje. Za te zidove potrebne su eventuelno tipile! Iste su dostupne u specijaliziranim trgovinama građevinarstva. U slučaju nepridržavanja prethodno navedenih napomena proizvođač/trgovac i uvoznik ne preuzimaju odgovornost.



Vigyázat! Szerelés előtt a falfeleletet fel kell vizsgálni meg. A mellékelt univerzális tipl kizárólag szilárd falasználható mint például beton/égla. A fali tipl nem használható üreg téglák, gipszkarton lapokhoz vagy más falmodulár elemekhez. Ezekhez a falfeleletekhez csak speciális tipl kell, melyek szaküzletekben (barkácsruházakban) beszerezhetőek. Fentiek figyelmen kívül hagyása esetén a gyártó/kereskedő forgalmazó nem vállal felelősséget.

Achtung! Die Wandbeschaffenheit ist vor der Montage zu prüfen. Die beigelegten Universaldübel sind ausschließlich für festes Mauerwerk wie Beton/Ziegel. Die Mauerüberbel dürfen nicht für Hohlräume, Leichtbauelemente, Gipskartonplatten oder Rahmenbauwerk verwendet werden. Bei diesen Mauerwerken sind ggf. Spezialdübel zu verwenden! Diese sind in einem Fachgeschäft (Bauhandel) zu bekommen. Bei Nichterhaltung wird seitens Produzenten/Händler/Importeur keine Haftung übernommen.

Uwaga! Ścianę należy sprawdzić przed montażem. Dane uniwersalne kołki rozporowe są odpowiednie tylko do stosowania w murach, takich jak beton lub cegła. Nie rób za pomocą kołków rozporowych, takich jak pustak, lekka kostka, powierzchnie takie jak gipsowo-kartonowe lub inne systemy ram. Jeśli dotyczy, muszą to być okoliczności, w których są one dostępne w specjalistycznym sklepie (specjalizowanym). W przypadku niezgodności, producent / sprzedawca lub importer nie ponosi odpowiedzialności.

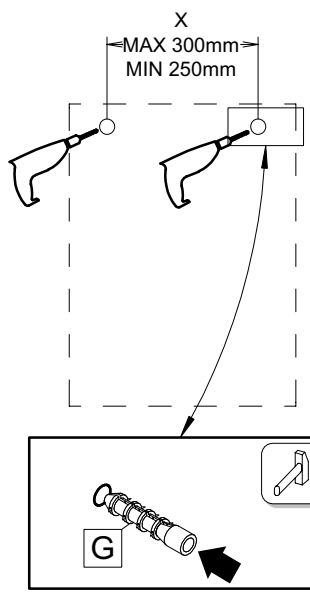
Prudență! Zidul trebuie examinat înainte de asamblare prizele de perete sunt adecvate numai pentru utilizarea în zidărie fermă, cum ar fi betonul bloc sau cărămidă. Nu folosiți zidăria zidurilor de perete, cum ar fi cărămida goală, blocul ușor, suprafețe cum ar fi gips-carton sau altă încadrare sistemă. Dacă este cazul, trebuie folosite anumite prize de perete! Acestea sunt disponibile la un magazin specializat (magazin de hardware). În caz de nerespectare, producătorul / vânzătorul cu amănuntul sau importatorul nu își asumă răspunderea.



	Ø3,5x15		Ø5x60		
E	4x	F	2x	K	2x

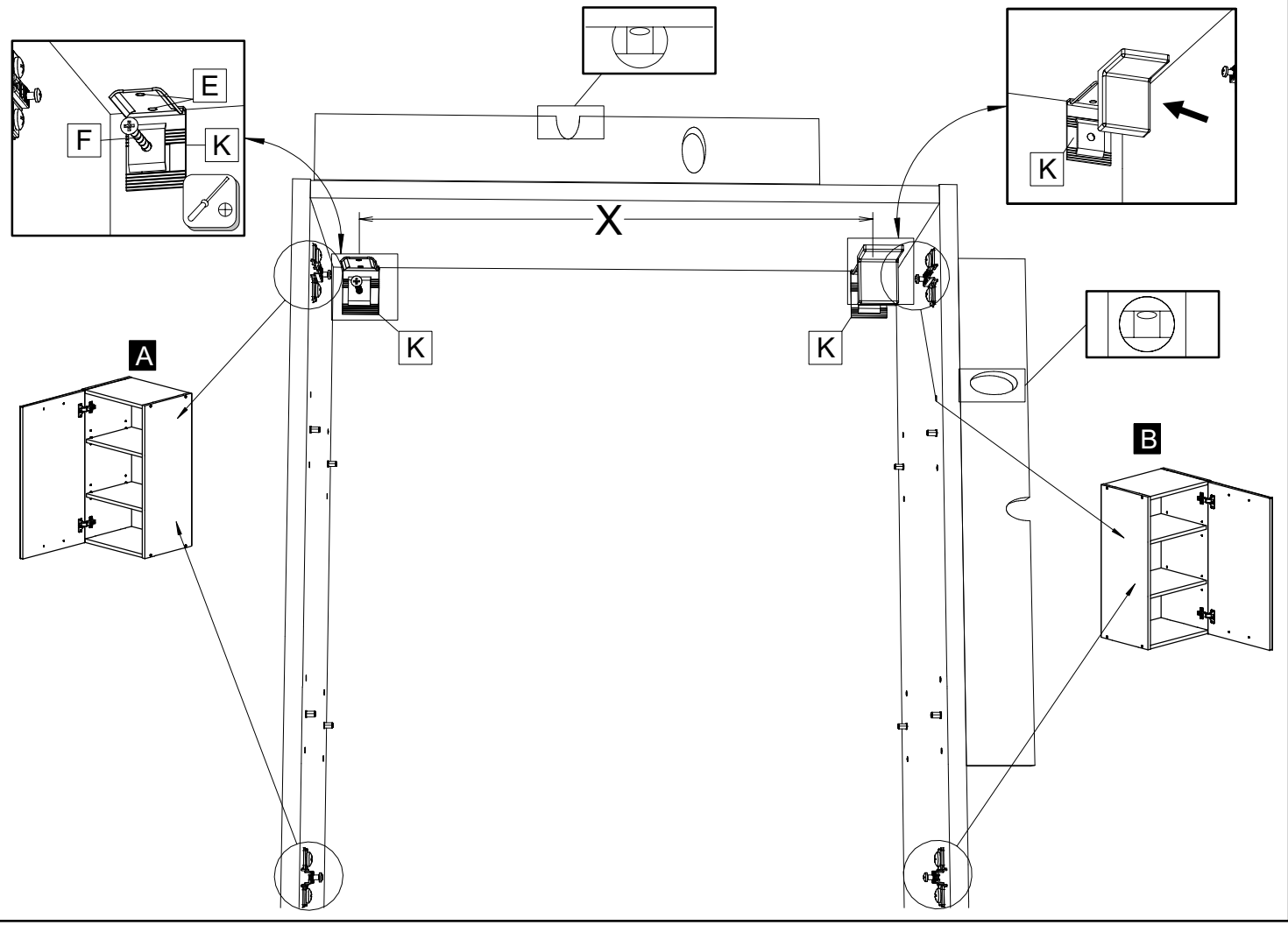

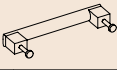
	
J 8x	L 1x

